

# SCORE

MULTIFREKVENCE PRO VŠECHNY!

# UŽIVATELSKÝ MANUÁL

 ČESKÁ VERZE



**Nokta**  
DETECTION TECHNOLOGIES

**DETEKTORYKOVU**  
.CZ



## PEČLIVĚ SI PŘEČTĚTE PŘED ZPROVOZNĚNÍM ZAŘÍZENÍ

### PRÁVNÍ VYLOUČENÍ ODPOVĚDNOSTI

Při používání tohoto detektoru dodržujte platné zákony a předpisy upravující používání detektorů kovů. Bez oprávnění nepoužívejte detektor v chráněných nebo archeologických lokalitách. Bez povolení nepoužívejte tento detektor k vyhledávání nevybuchlé munice nebo ve vojenských zónách. Informujte příslušné úřady o podrobnostech jakýchkoli historických nebo kulturně významných artefaktů, které najdete.

### VAROVÁNÍ

SCORE je nejmodernější elektronické zařízení. Zařízení nesestavujte ani neobsluhujte, dokud si nepřečtete návod k použití.

Neskladujte zařízení a hledací cívku po delší dobu při extrémně nízkých nebo vysokých teplotách. (Skladovací teplota: -20 °C až 60 °C / -4 °F až 140 °F)

Zařízení bylo navrženo s krytím IP68 jako vodotěsná jednotka do 5 metrů / 16 stop.

Po použití zařízení, zejména ve slané vodě, věnujte pozornost následujícím bodům:

1. Umyjte hlavní jednotku, konstrukci a cívku vodou z vodovodu a ujistěte se, že v konektorech nezůstala žádná slaná voda.
2. K čištění a/nebo k jiným účelům nepoužívejte žádné chemikálie.
3. Otřete obrazovku a konstrukce do sucha měkkým hadříkem, který nepoškrábá.

Při běžném používání chraňte detektor před nárazy. Při přepravě opatrně vložte detektor do původního kartonu a zajistěte jej obalem odolným proti nárazům.

Detektor kovů SCORE smí rozebírat a opravovat pouze autorizovaná servisní střediska Nokta. Neoprávněná demontáž/vniknutí do hlavní jednotky detektoru kovů z jakéhokoli důvodu ruší platnost záruky.

### DŮLEŽITÉ!

Nepoužívejte zařízení uvnitř místnosti. Zařízení může neustále vydávat cílové signály v interiéru, kde je přítomno mnoho kovů. Používejte zařízení venku, na otevřeném prostranství.

Nedovolte, aby se do blízkosti (10 m (30 stop)) dostal jiný detektor nebo elektromagnetické zařízení.

Při používání zařízení nenoste žádné kovové předměty. Při chůzi udržujte zařízení v dostatečné vzdálenosti od bot. Zařízení může detekovat kovy na vás nebo uvnitř vašich bot jako cíle.

## OBSAH

SESTAVENÍ _____	: 2
PŘEDSTAVENÍ DETEKTORU _____	: 3
DISPLEJ _____	: 4
INFORMACE O BATERIÍCH _____	: 5
SPRÁVNÉ POUŽÍVÁNÍ _____	: 6
RYCHLÝ PRŮVODCE _____	: 7
ZÁKLADNÍ NASTAVENÍ _____	: 8
HLEDACÍ REŽIMY _____	: 9-10
CITLIVOST _____	: 11
HLOUBKA CÍLE _____	: 11
FREKVENCE _____	: 12
POTLAČENÍ RUŠENÍ _____	: 13
ID CÍLE _____	: 14
DISKRIMINAČNÍ VZORY _____	: 15
PINPOINT _____	: 16
NASTAVENÍ _____	: 17-28
Půdní vyvážení _____	: 17-20
Obnovovací rychlost _____	: 20-21
Železný filtr _____	: 21
Hlasitost _____	: 22
Podsycení _____	: 22
Bluetooth _____	: 23
Zemní tlumič _____	: 24
Uživatelské profily _____	: 24-25
Notch filtr (Přijetí a odmítnutí ID) _____	: 26-27
PODNASTAVENÍ _____	: 27-28
Vibrace _____	: 27
LED osvětlení _____	: 28
NÁVRAT NA VÝCHOZÍ TOVÁRNÍ NASTAVENÍ _____	: 28
VAROVNÉ HLÁŠENÍ _____	: 29
AKTUALIZACE SOFTWARE _____	: 29
TECHNICKÉ SPECIFIKACE _____	: 30

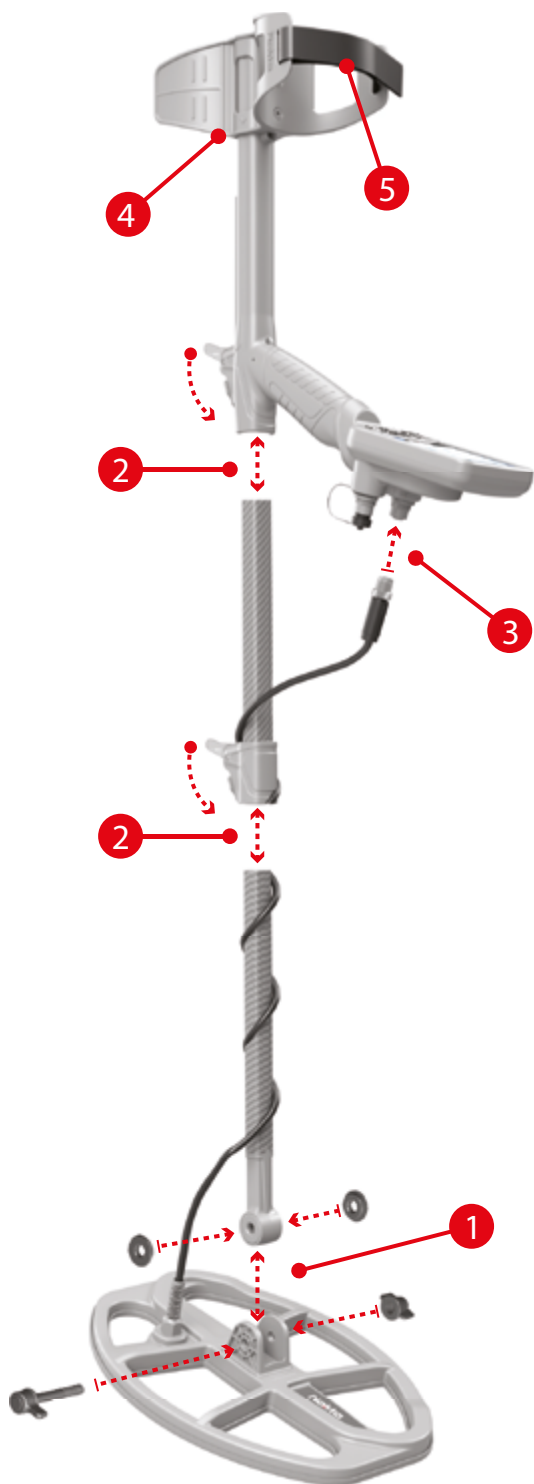

## SESTAVENÍ

(1) Po vložení podložek na spodní tyč vložte spodní tyč mezi držáky na hledací cívce. Zajistěte utažením šroubu a matice. NEUTAHOJTE příliš silně.

(2) Chcete-li spojit střední tyč s horní a dolní tyčí, otevřete západky a spojte díly dohromady. Po nastavení délky zařízení podle vaší výšky zajistěte stisknutím západek.

(3) Naviňte kabel hledací cívky na konstrukci, aniž by se příliš napínal. Poté zapojte konektor od cívky zadní straně hlavní jednotky a zajistěte utažením matice. Během utahování můžete slyšet cvaknutí, které značí, že je konektor zajištěn.



(4) Pokud chcete nastavit loketní opěrku, nejprve vyšroubujte šrouby. Po posunutí loketní opěrky nahoru nebo dolů o jednu úroveň zarovnejte otvory a zajistěte utažením šroubů. Náhradní šroub můžete připravit k prázdnému otvoru, pokud jej nechcete ztratit.

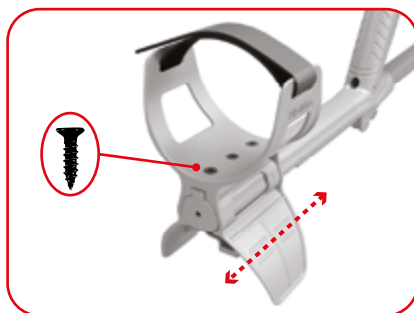

(5) Vložte popruh loketní opěrky, jak je znázorněno na obrázku, upravte jej na velikost vaší paže a utáhněte.

## PŘEDSTAVENÍ DETEKTORU

1. LCD obrazovka

2. Tlačítko zapínání a nastavení

Chcete-li zařízení zapnout, stiskněte tlačítko na 3 vteřiny. Chcete-li zadat nebo ukončit nastavení, stiskněte jednou. Chcete-li zařízení vypnout, stiskněte a podržte.

Poznámka: Dlouhým stisknutím tlačítka v nastavení se zařízení nevyjme.

3. Tlačítko pinpoint a diskriminace

Dlouhé stisknutí tohoto tlačítka na hlavní obrazovce se používá pro přesné zaměření cíle. Krátké stisknutí tohoto tlačítka umožňuje přepínat mezi různými možnostmi diskriminace.

4. Volba frekvencí a potlačení šumu

Krátké stisknutí tohoto tlačítka umožňuje vybrat pracovní frekvenci mezi multi a jednotlivými frekvencemi. Dlouhé stisknutí tohoto tlačítka umožňuje automatické potlačení šumu.

5. Tlačítka vpravo a vlevo

Na hlavní obrazovce slouží k navigaci mezi režimy a v nabídce nastavení slouží k navigaci v nastavení.

6. Tlačítka plus (+) a minus (-).

Na hlavní obrazovce se používají ke zvýšení nebo snížení citlivosti a v nabídce nastavení se používají ke změně hodnoty nastavení.

7. Reproduktor

8. LED svítidla

9. Konektor pro připojení hledací cívky

10. Konektor pro sluchátka a nabíjení detektoru

**DŮLEŽITÉ!** Pokud do konektoru nejsou zapojena žádná sluchátka nebo nabíjecí kabel, nechejte ho zakrytý šroubovacím uzávěrem.

**DŮLEŽITÉ!** Vyšší model DOUBLE SCORE se v tomto návodu používá pro ilustrační účely. Některé ze zobrazených funkcí a nastavení NEJSOU u modelu SCORE k dispozici.

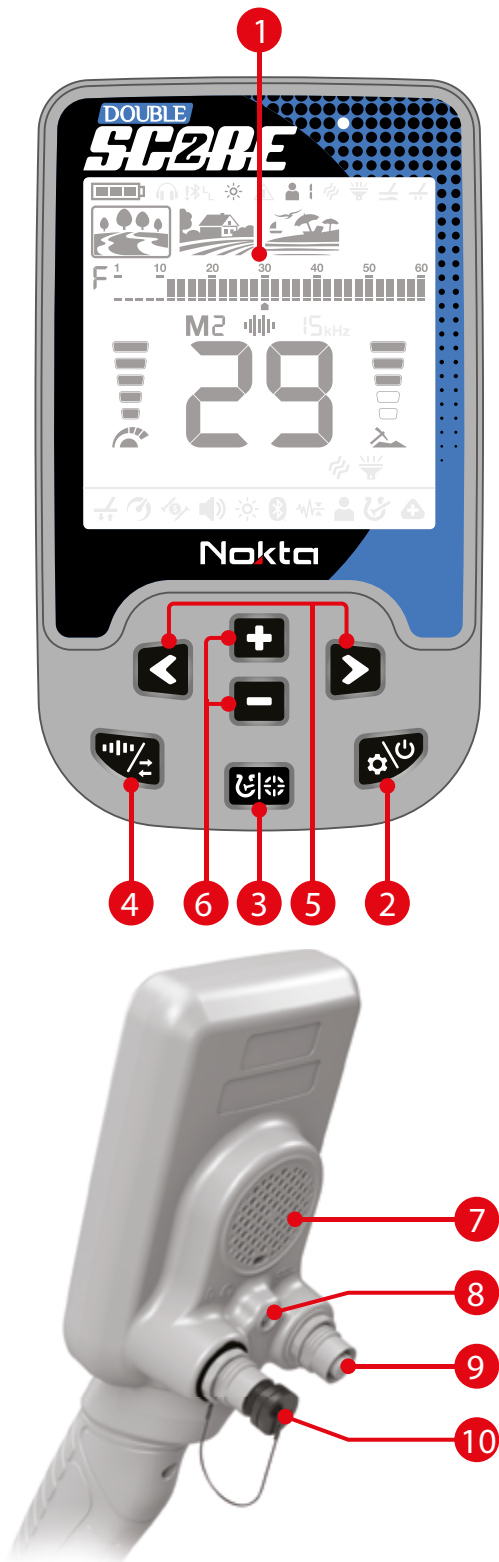

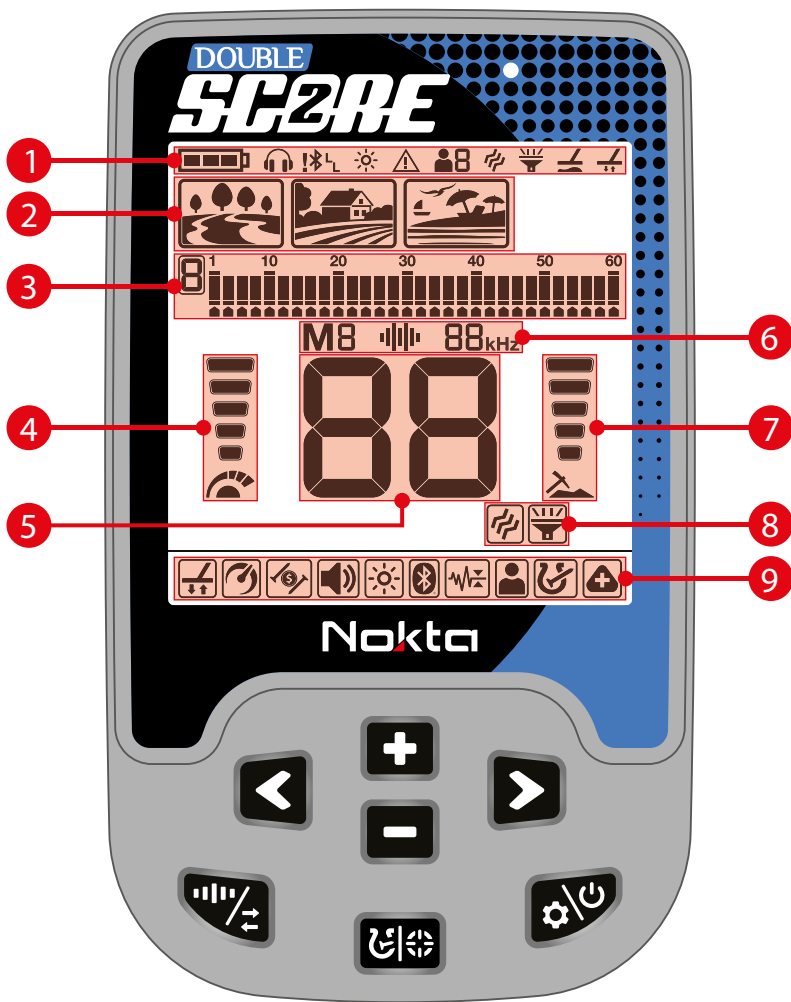

- |   |                       |
|---|-----------------------|
| 1. Informační lišta   | 6. Provozní frekvence |
| 2. Hledací režimy   | 7. Indikátor hloubky  |
| 3. Měřitko cílového ID a potlačená ID a indikátor přesné polohy | 8. Podnastavení       |
| 4. Indikátor citlivosti   | 9. Nastavení          |
| 5. ID cíle  |                       |

## INFORMACE O BATERIÍCH

SCORE má vnitřní 3250mAh Lithium Polymer baterii.

Výdrž baterie se pohybuje mezi 5–12 hodinami. Faktory jako pracovní frekvence, použití reproduktoru nebo kabelových/bezdrátových sluchátek, podsvícení displeje, LED svítlna atd. ovlivní výdrž baterie.

### Nabíjení

Před prvním použitím detektor nabijte.

Nabíjení prázdné baterie bude trvat přibližně 3–4 hodiny.

Chcete-li baterii nabít, zasuňte jeden z konců kabelu dodaného se zařízením do konektoru pro drátová sluchátka/nabíječky a druhý konec do nabíjecího adaptéru.

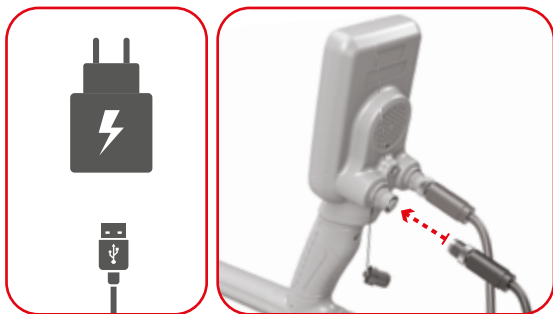

K nabíjení zařízení můžete použít běžný USB napájecí adaptér 5V (minimálně 2A). Doba nabíjení se prodlouží, pokud budete zařízení nabíjet přes USB port na PC.

Zelená LED kontrolka bliká, když se zařízení nabíjí. Po dokončení nabíjení se zelená LED trvale rozsvítí a ikona baterie zobrazí 3 proužky indikující plné nabití.

### Provoz s powerbankou

Baterii můžete také napájet a nabíjet pomocí powerbanky. Chcete-li to provést, stačí zasunout jeden z konců kabelu dodaného s nabíječkou do konektoru pro kabelová sluchátka / nabíječky a druhý konec do powerbanky. Vezměte prosím na vědomí, že pokud je k zařízení připojena powerbanka, nebudete moci k zařízení připojit kabelová sluchátka.

**DŮLEŽITÉ! NEPOUŽÍVEJTE** detektor pod vodou, pokud je připojen k powerbance.

## VODOTĚSNÁ VÝMĚNNÁ NÁHRADNÍ BATERIE

Tuto vodotěsnou a dobíjecí baterii, která je volitelně k dispozici samostatně, lze použít, když je vnitřní lithium-polymerová baterie zařízení vybitá a vy nemůžete baterii nabít.



### Nízká úroveň nabití baterie

Ikona baterie na displeji ukazuje stav akumulátoru. Když se nabití sníží, díky uvnitř ikoně baterie se také zmenší. Když je baterie vybitá, na displeji se zobrazí zpráva „Lo“ a zařízení se vypne.

### VAROVÁNÍ BATERIE

Neuvystavujte zařízení extrémním teplotám (například kufr auta nebo přihrádka v palubní desce)

Ne nabíjejte baterii při teplotách vyšších než 35 °C (95 °F) nebo nižších než 0 °C (32 °F).

Baterie SCORE může být vyměněna pouze společností Nokta Detectors nebo jejich autorizovanými servisními středisky.

**SPRÁVNÉ POUŽÍVÁNÍ**

Během detekce může zařízení reagovat na kovové předměty, které nesete, nebo vaše boty a generovat falešné signály.



Během detekce zařízení nedetekuje kovové předměty, které nesete, ani vaše boty a nebude generovat falešné signály.



**SPRÁVNÝ ZPŮSOB POHYBU CÍVKOU**

Špatný sklon hledací cívky



Správný sklon hledací cívky



Špatný způsob pohybu cívkou

Pro získání přesných výsledků je důležité udržovat hledací cívku rovnoběžně se zemí.



Správný způsob pohybu cívkou

Hledávací cívka musí být vždy v rovnoběžné poloze se zemí.





## RYCHLÝ PŘÍVODCE

1. Stisknutím a podržením tlačítka Napájení a nastavení po dobu 3 vteřin zapnete zařízení. Na obrazovce se objeví načítací lišta a pod ní verze softwaru.

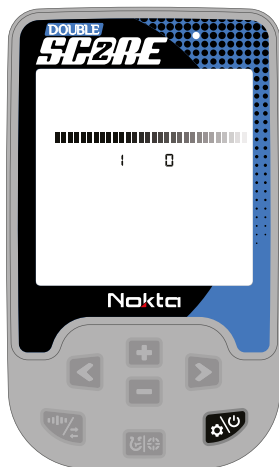

2. Když je zařízení zapnuto, spustí se v režimu Park a v multifrekvenci. Režim můžete změnit podle půdních podmínek. Další podrobnosti o hledacích režimech a frekvencích naleznete dále v této příručce.



3. V případě potřeby můžete zvýšit citlivost pomocí tlačítek plus (+) a mínus (-). Zvýšení citlivosti vám nabídne větší hloubku. Pokud však okolí nebo země způsobují nadměrné rušení zařízení, musíte snížit nastavení citlivosti.

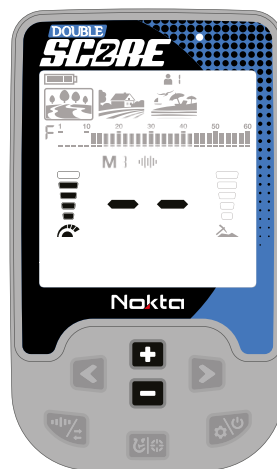

4. Pokud zařízení při zvýšení nastavení citlivosti zaznamená šum, můžete před snížením nastavení citlivosti zapnout funkci Potlačení šumu dlouhým stisknutím tlačítka Volba frekvencí a potlačení šumu.



5. Můžete začít hledat!

## ZÁKLADNÍ NASTAVENÍ

Některá nastavení jsou společná pro všechny režimy; změny v těchto nastaveních se projeví ve všech režimech.

Většina nastavení je založena na režimu a ovlivňuje pouze aktuálně vybraný režim; změny provedené v jednom režimu nemají vliv na ostatní.

Běžná nastavení a nastavení podle režimu jsou uvedena níže:

### Běžná nastavení



Citlivost



Hlasitost



Podsvícení



Vibrace

### Nastavení podle režimu

DOUBLE



Vlastní diskriminační vzor



Frekvence / Potlačení šumu

DOUBLE



Odladění půdneho efektu

DOUBLE



Obnovovací rychlost

DOUBLE



Železný filtr



Zemní tlumič

## HLEDACÍ REŽIMY

SCORE má 3 hledací režimy navržené pro různé terény a cíle.



### Volba hledacích režimů

Mezi režimy se můžete snadno pohybovat pomocí pravého a levého tlačítka (šipky). Vybraný režim bude orámován.



#### PARK

Navrženo pro hledání mincí a šperků v městských oblastech a parcích, kde se vyskytuje spousta moderního odpadu (hliníkové fólie, poutka, uzávěry lahví atd.). V režimu Park jsou 3 tóny: Zařízení produkuje nízký tón pro železné cíle s ID 01–10, střední tón pro zlato a neželezné kovy s ID 11–41 a vysoký tón pro neželezné kovy s ID 41–60 jako stříbro, mosaz a měď.

Tento režim je optimalizován pro střední až velké mince a šperky. Výchozí diskriminace je nastavena tak, aby odmítala ID cíle až do 10 včetně, aby se eliminovaly železné cíle.

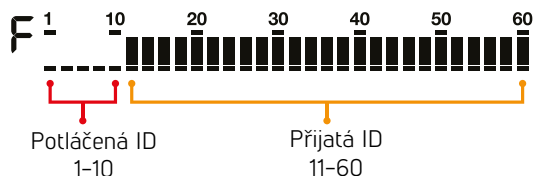

Chcete-li se vyhnout cílům, jako je hliník, můžete použít vlastní diskriminační vzor. V tomto vzoru je výchozí diskriminace nastavena tak, aby odmítla ID cíle až do 12 včetně.

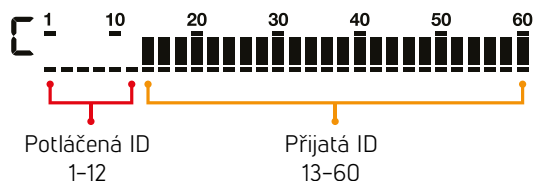

Zlaté cíle mohou spadat mezi 11–12 ID. Když je vybrán tento vzor, nemůžete detekovat cíle s 11–12 ID.

Hliníková fólie obvykle generuje ID cíle 11. V závislosti na tvaru však může její ID dosáhnout až 20.

V tomto režimu lze použít jednu frekvenci i multifrekvenci. Na základě typu cíle si můžete vybrat požadovanou frekvenci. Multifrekvenční mód v režimu Park umožní maximální hloubku a separaci. Lze tedy zaznamenat mírné prozvuky.

Víčka od lahví jsou pro detektoristy nechtěným cílem a detektory kovů je většinou detekují jako neželezné cíle. Nastavení Potlačení víček je ve výchozím nastavení přidáno do režimu Park. Tato funkce umožňuje rozlišit uzávěry lahví jako železné. Tato funkce funguje pouze v multifrekvenci.



#### POLE

Doporučeno pro hledání mincí a relikvií na loukách a polích.

Tato pole mohou obsahovat železný odpad a koks. Chcete-li mezi těmito odpadky snadněji detekovat mince a relikvie, můžete použít vlastní diskriminační vzor. V tomto vzoru je výchozí diskriminace nastavena tak, aby odmítla cíle až do ID 12 včetně. V tomto režimu jsou 2 tóny a bod přerušení tónu je nastaven na 12.

V tomto režimu lze použít jednu frekvenci i multifrekvenci. Multifrekvenční mód v režimu Pole umožní maximální hloubku a separaci.

Rozlišení cílových ID 11–15 se liší v režimu Park a Pole. Pro cíle, které spadají do tohoto rozsahu ID, můžete v každém režimu získat jiné ID.

Režimy Park a Pole nabízejí 3 různé multifrekvenční režimy Multi-1 (M1), Multi-2 (M2) a Multi-3 (M3). Podrobnosti naleznete v části Frekvence.

V režimech Park a Pole jsou použity různé algoritmy v multifrekvenci M3. Na místech s vysokou koncentrací kovového odpadu by měla být v režimu Park preferována multifrekvence M3. Když je cíl izolován pod zemí, bude ID v obou režimech stejné. Pokud je však cíl vedle odpadu, jako je hliníková fólie, tak v režimu Park M3 vygeneruje přesnější ID cíle.



## PLÁŽ

Tento režim je optimalizován pro použití na suchém nebo mokřém plážovém písku a také pro použití pod vodou až do 5 m.

Sůl obvykle přítomná v plážovém písku a moři způsobuje, že písek a voda jsou velmi vodivé a vytvářejí šum a falešné signály. Jednofrekvenční detektory nemohou v těchto prostředích fungovat nebo mají nedostatečnou výkonnost. Multifrekvence může minimalizovat tento šum, což umožňuje maximální výkon v těchto prostředích.

Z těchto důvodů nelze v režimu Pláž používat jednu frekvenci. Když je vybrán režim Pláž, zařízení se automaticky přepne na multifrekvenci a nelze vybrat jednu frekvenci.

V tomto režimu jsou 2 tóny a bod přerušení tónu je nastaven na 10.

## Černý písek

Některé pláže jsou pokryty černým pískem, který obsahuje přírodní železo. Tyto typy pláží téměř znemožňují detekci kovů. Plážový režim automaticky rozpozná černý písek a v horní části obrazovky v informační části zobrazí varovnou ikonu.



Když tato ikona zmizí, zařízení pokračuje v normálním provozu.

**DŮLEŽITÉ!** Po ponoření zařízení pod vodu a jeho vyjmutí může být kryt reproduktoru naplněn vodou a zvuk zařízení může být ztlumen. To je normální. V takovém případě lehce setřeste vodu, která je uvnitř krytu reproduktoru, a zvuk se vrátí do normálu.

## Rozdíly mezi hledacími režimy

V režimech Pole a Pláž jsou k dispozici 2 tóny.

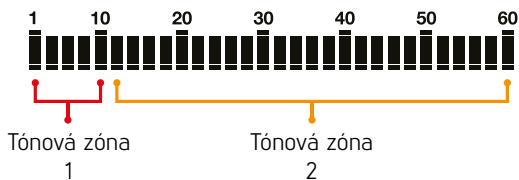

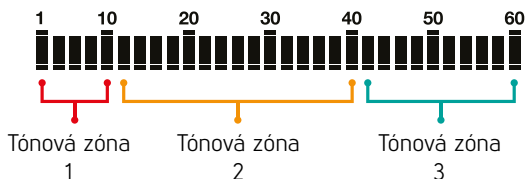

V režimu Park jsou k dispozici 3 tóny.



SCORE má v režimech Park a Pláž nastavenou funkci Železný filtr na vyšší úroveň (8) a v režimu Pole na nižší úroveň (3).

## CITLIVOST

 Nastavení citlivosti ovlivňuje hloubkový dosah detektoru. Používá se také k eliminaci okolních elektromagnetických signálů z okolního prostředí a šumových signálů přenášených ze země.

 Nastavení citlivosti má 10 úrovní pro DOUBLE SCORE a 5 úrovní pro SCORE.

Nastavení citlivosti je osobní preference. Je však důležité nastavit citlivost na nejvyšší možnou úroveň, kde není slyšet žádné falešné signály/rušení, aby nedošlo k přehlédnutí menších a hlubších cílů.

Citlivost je společné nastavení pro všechny režimy a změny tohoto nastavení ovlivní všechny.

### Nastavení citlivosti

Na hlavní obrazovce použijte tlačítka plus (+) a mínus (-) ke zvýšení nebo snížení citlivosti. Jediným kliknutím změníte hodnoty jednu po druhé nebo podržením je změníte rychle. Hodnota citlivosti se zobrazí na displeji v pozici cílového ID.



Indikátor citlivosti je umístěn na levé straně ID cíle. Indikátor se skládá z 5 pruhů. Každý pruh představuje 2 úrovně citlivosti pro DOUBLE SCORE a 1 úroveň citlivosti pro SCORE.

Hodnoty citlivosti odpovídající každé úrovni na indikátoru citlivosti jsou zobrazeny níže:

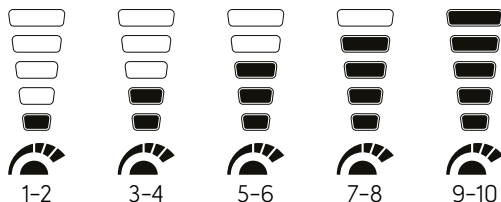

Zařízení se vždy spustí s poslední nastavenou úrovní citlivosti.

**DŮLEŽITÉ!** Chcete-li získat maximální hloubkový výkon a eliminovat šum způsobený elektromagnetickým rušením, vyzkoušejte nejprve automatické odstranění šumu.

## HLOUBKA CÍLE

 Zařízení poskytuje odhadovanou hloubku cíle podle síly signálu během detekce.

 Indikátor hloubky: Během detekce ukazuje blízkost cíle k povrchu v 5 úrovních. Jak se cíl přibližuje, úroveň se snižují a naopak.

Detekce hloubky je upravena za předpokladu, že cílem je mince o průměru 2,5 cm. Skutečná hloubka se liší podle velikosti cíle. Detektor bude například indikovat větší hloubku pro cíl menší než 2,5 cm mince a menší hloubku pro větší cíl.

Mělký cíl



Hluboký cíl



**DŮLEŽITÉ!** Protože provozní frekvence zařízení má přímý dopad na zařízení, odhadovaná hloubka se může pro stejný cíl během změn frekvence lišit.

## FREKVENCE



SCORE nabízí multifrekvenci (M1/M2/M3), kde funguje široký rozsah frekvencí současně, a také 1 samostatnou frekvenci 15 kHz.

**M** | | **15kHz**

Mezi frekvencemi můžete snadno přepínat krátkým stisknutím tlačítka Volba frekvencí a potlačení šumu. Potlačení šumu lze provést dlouhým stisknutím stejného tlačítka.

Ve všech režimech se doporučuje používat multifrekvenci. Když je vybrána možnost multifrekvence, na obrazovce se objeví písmeno „M“. Když je vybrána jedna frekvence, frekvence se na obrazovce zobrazí numericky.

Frekvence ovlivňuje pouze aktuálně vybraný režim; změny provedené v jednom režimu nemají vliv na ostatní.

V oblastech, kde dochází k elektromagnetickému rušení, může být samostatná frekvence 15 kHz méně zarušená ve srovnání s multifrekvencí. Bude však méně citlivá na

mnoho cílů současně.

### Multifrekvence

Multifrekvence, která běží na více frekvencích současně, dává uživateli výhodu pokrytí širšího rozsahu cílů na všech typech terénů.

Kromě toho nabízí maximální hloubku pro širokou škálu kovů různých velikostí na mokřem slaném plážovém pisku a pod vodou tím, že minimalizuje půdní efekt země.

### Režimy a frekvence

Na rozdíl od režimu Pláž nabízejí režimy Park a Pole tři multifrekvenční režimy M1, M2 a M3. M1 je citlivější na cíle s větší vodivostí, zatímco M2 lépe detekuje cíle s nižší vodivostí.

M3 je ideální pro vlhké, mokré a/nebo vodivé půdy. Snižuje vliv vlhkosti v půdě, která může způsobit falešné signály. Také snižuje odezvu cílů generujících 10–11 ID, jako je koks a hliníková fólie.

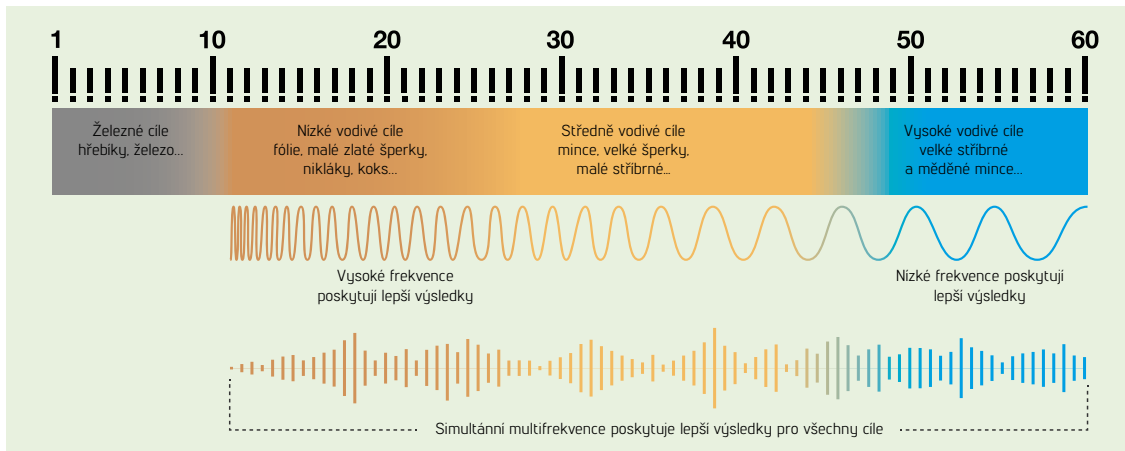

## POTLAČENÍ RUŠENÍ

Používá se k eliminaci elektromagnetického rušení, které zařízení přijímá z jiného detektoru, který pracuje ve stejném frekvenčním rozsahu v blízkosti nebo z okolí (vysokonapěťové elektrické vedení, mobilní základnové stanice, bezdrátová rádia a další elektromagnetická zařízení).



K dispozici je 13 kanálů pro všechny frekvence včetně multifrekvence. Výchozí kanál je 1.

Potlačení šumu ovlivňuje pouze aktuálně vybraný režim a frekvenci; změny provedené v jednom režimu nemají vliv na ostatní režimy nebo frekvence.

Pokud je při zvednutí hledací cívky do vzduchu přijímáno příliš mnoho šumu, může to být způsobeno místními elektromagnetickými signály nebo vysokou úrovní citlivosti.

Chcete-li získat maximální hloubkový výkon a eliminovat šum způsobený elektromagnetickým rušením, vyzkoušejte nejprve funkci Potlačení šumu, než snížíte citlivost.

Detektory mohou být nestabilní kvůli elektrickému rušení a mohou vykazovat nevyzpytatelné chování, jako je ztráta hloubky nebo nestabilní ID cíle. Nastavení Potlačení šumu umožňuje eliminovat nežádoucí rušení.

### Potlačení šumu

1. Před provedením potlačení šumu zvedněte zařízení do vzduchu, jak je znázorněno na obrázku, a držte jej v klidu, dokud nebude proces dokončen.

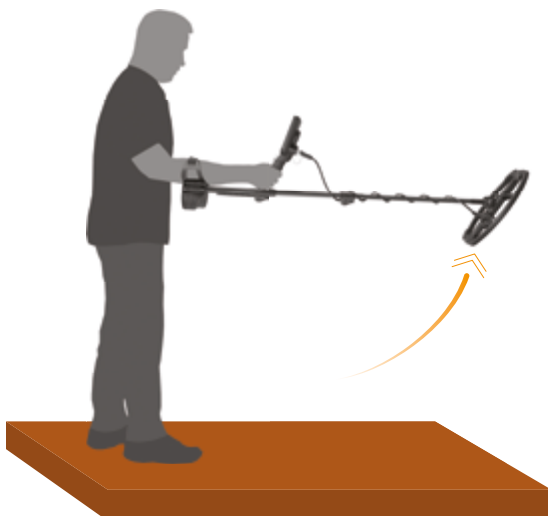

2. Potlačení šumu můžete spustit dlouhým stisknutím tlačítka Volba frekvencí a potlačení šumu.



3. Po dokončení procesu se zobrazí automaticky vybrané číslo kanálu a ozve se potvrzovací zvuk.

**DŮLEŽITÉ!** Funkce Potlačení šumu vybere nejméně zarušený kanál na základě různých kritérií. Někdy však může vybraný kanál stále vykazovat určitý šum.

## ID CÍLE

ID cíle (2-místné číslo uprostřed obrazovky) je číslo generované detektorem kovů na základě vodivosti cíle a poskytuje uživateli představu o tom, jaký cíl se může jednat.



ID cíle se na displeji zobrazuje se dvěma číslicemi a pohybuje v rozmezí 01–60.

Stupnice ID detektorů SCORE se skládá z 30 řádků a každý řádek představuje 2 ID cíle.

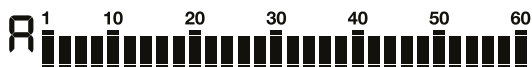

Kromě zobrazení ID cíle uprostřed obrazovky je ID také označeno malým kurzorem pod stupnicí ID.

Rozsah železa je 1–10.

Rozsah neželezných kovů je 11–60.

V některých případech může zařízení produkovat více ID pro stejný cíl. Jinými slovy, ID mohou být nestabilní. To může vyplývat z několika faktorů. Orientace cíle, hloubka, čistota kovu, korozí, úroveň mineralizace půdy atd. Dokonce i směr pohybu hledací cívky může způsobit, že zařízení generuje více ID.

V některých případech nemusí zařízení poskytnout žádné ID. Detektor potřebuje od cíle přijímat silný a jasný signál, aby poskytlo ID. Proto nemusí být schopen poskytnout ID pro cíle v hraničních hloubkách nebo menší cíle, i když je zařízení detekuje.

Mějte na paměti, že ID cíle jsou „pravděpodobné“, jinými slovy, odhadované hodnoty a nebylo by možné přesně znát vlastnosti cíle v zemi, dokud nebude vykopán.

ID neželezných kovů, jako je měď, stříbro, hliník a olovo, jsou vysoké. Rozsah cílového ID zlata je široký a může spadat do stejného rozsahu kovového odpadu, jako je fólie, šroubovací uzávěry a poutka. Pokud tedy hledáte zlaté cíle, očekává se vykopání některých odpadních kovů.

Mince hledané po celém světě jsou vyrobeny z různých kovů a v různých velikostech v různých geografických lokalitách a historických obdobích. Proto, aby bylo možné zjistit ID mincí v konkrétní zóně, se doporučuje provést test se vzorky takových mincí, pokud je to možné.

Nejlepší využití funkce ID ve vaší prohledávané oblasti může nějakou dobu trvat a potřebuje praxi. Různé značky a modely detektorů produkují různá cílová čísla ID.



## DISKRIMINAČNÍ VZORY

 SCORE nabízí uživatelům pokročilé nastavení diskriminace pro snazší obsluhu.

Pomocí tlačítka Pinpoint a diskriminace můžete vybrat jeden ze 3 různých přednastavených vzorů diskriminace a 1 vzor, který je zcela pod kontrolou uživatele.

Výchozí diskriminační vzor pro režimy Park, Pole, PLÁŽ je diskriminační vzor „F“, což je zkratka pro vypnuté železo (Ferrous Off).

SCORE má dvě ID odmítnuta nebo přijata současně.

Nastavení diskriminace ovlivňuje pouze aktuálně vybraný režim; změny provedené v jednom režimu nemají vliv na ostatní.

**A**

Všechny kovy (All Metal) diskriminační vzor

V tomto vzoru jsou všechna ID přijímána na stupnici ID (1-60). Jinými slovy, všechny čáry na stupnici jsou viditelné a žádné ID není odmítnuto. Zařízení vydá zvukovou odezvu pro všechny kovy i zem a jejich ID se zobrazí na obrazovce.

**B**

Diskriminační vzor s potlačením půdního efektu

V tomto vzoru zařízení nebude přijímat půdní efekt a nebude pro něj poskytovat žádný zvuk ani ID cíle. Cílová ID 1 a 2 jsou vypnuta (odmítnuta) a ostatní jsou otevřená (přijata).

**F**

Diskriminační vzor s potlačením železa

V tomto vzoru nebude zařízení poskytovat žádný zvuk nebo ID cíle pro železné cíle. Cílová ID 1-10 jsou vypnuta (odmítnuta) a ostatní jsou otevřená (přijata).

**C**

Uživatelský diskriminační vzor

Tento vzor umožňuje uživatelům vytvořit si vlastní diskriminační vzor podle typu cílů, které by chtěli přijmout a odmítnout. Odmítnutá ID se budou lišit v závislosti na hledacím režimu.

Výchozí, přijatá a odmítnutá ID ve vlastním diskriminačním vzoru pro každý režim jsou uvedena v tabulce níže:

	Odmítnutá ID	Přijímaná ID
PARK	1-12	13-60
POLE	1-12	13-60
PLÁŽ	1-10	11-60

Výchozí diskriminační vzory

Hledací režim	Diskriminační vzory
PARK	Vypnuté železo (F)
POLE	Vypnuté železo (F)
PLÁŽ	Vypnuté železo (F)

Volba diskriminačního vzoru

Diskriminační vzor se změní pokaždé, když stisknete tlačítko Pinpoint a diskriminace na hlavní obrazovce.

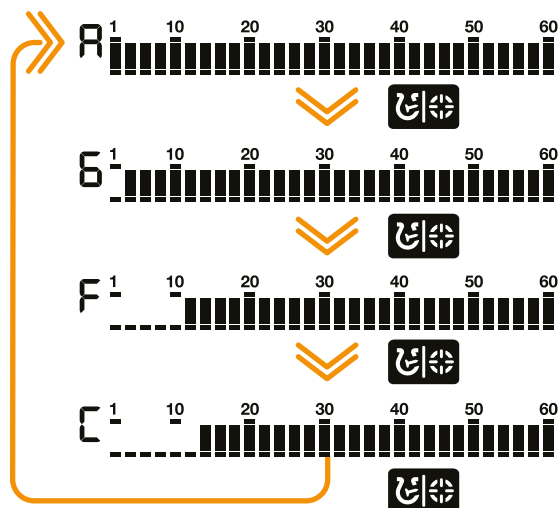

Přijímání a odmítání ID se také nazývá „notch“ a tato funkce je dostupná pouze u modelu DOUBLE SCORE.

**PINPOINT (DOHLEDÁVÁNÍ)**

 Dohledání je najít středu nebo přesného umístění detekovaného cíle.

SCORE je pohybový detektor. Jinými slovy, musíte pohybovat hledací cívkou nad cílem nebo cílem přes hledávací cívkou, aby zařízení detekovalo cíl. Režim Pinpoint je režim bez pohybu. Zařízení pokračuje ve vysílání signálu, když je hledací cívkou nehybná nad cílem. Po stisknutí tlačítka Pinpoint a diskriminace se nepoužívané ikony z obrazovky odstraní. Na obrazovce se objeví PP.



V režimu dohledávání detektor nerozlišuje kovy ani neposkytuje cílové ID.

Chcete-li provést přesné zaměření cíle:

1. Poté, co je detekován cíl, posuňte hledací cívkou stranou, kde není žádná odezva cíle, a stiskněte tlačítko Pinpoint a diskriminace.



2. Držte tlačítko stisknuté a pomalu a rovnoběžně se zemí přibližujte hledací cívkou k cíli.

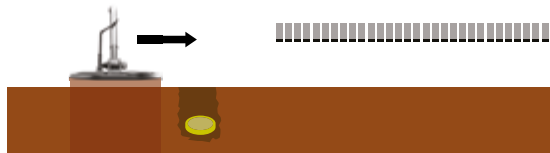

3. Zvuk signálu zesílí a změní se jeho výška, zatímco se přibližujete ke středu cíle a pruhy na stupnici ID se začnou plnit zvenčí dovnitř.

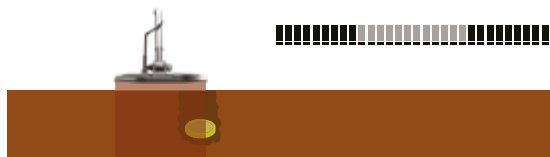

4. Pomocí nástroje nebo nohy označte polohu, která poskytuje nejhlasitější zvuk.

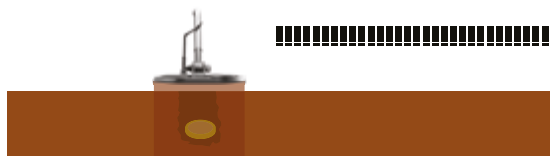

5. Opakujte výše uvedený postup změnou směru o 90°. Když stejnou akci provedete z několika různých směrů, zúží se cílová oblast a poskytnete vám nejpřesnější polohu nalezeného cíle.



## NASTAVENÍ



Chcete-li vstoupit do nabídky nastavení, stiskněte jednou tlačítko Zapínání a nastavení.

Po stisknutí tlačítka se všechna nastavení zobrazí ve spodní části obrazovky. Vybrané nastavení bude orámováno. Pro lepší viditelnost bude blikat a jeho hodnota se zobrazí na obrazovce.



V nastavení se můžete pohybovat pomocí pravého a levého tlačítka (šipky).

Hodnotu nastavení můžete upravit pomocí tlačítek plus (+) a minus (-).

Jedním stisknutím tlačítka Zapínání a nastavení opustíte nabídku nastavení.

### 1. Půdní vyvážení **DOUBLE**

DOUBLE SCORE je navržen tak, aby fungoval bez odladění půdy na většině terénů. Zkušeným uživatelům a na vysoce mineralizovaných půdách však odladění půdy přinese extra hloubku a stabilitu zařízení.

Půdní vyvážení lze provádět 2 způsoby s DOUBLE SCORE: automaticky a manuálně.

Půdní vyvážení ovlivňuje pouze aktuálně vybraný režim; změny provedené v jednom režimu nemají vliv na ostatní.

Odladění půdy je v rozmezí 0-20 v plážovém režimu a v rozmezí 0-99 ve všech ostatních režimech.

#### Automatické půdní vyvážení

Automatické vyvážení země se ve všech režimech vyhledávání provádí následovně:

1. Najděte místo, kde není žádný kov.

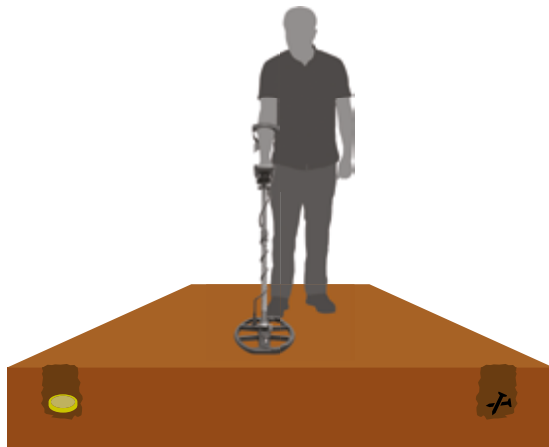

2. Stisknutím tlačítka Zapínání a nastavení přejděte na nastavení vyvážení země, stiskněte a podržte tlačítko Pinpoint a diskriminace. Ikona vyvážení země začne blikat v informační části nahoře a hodnota vyvážení země se zobrazí uprostřed obrazovky. Pokud předtím nebylo provedeno půdní vyvážení, bude tato hodnota vždy nula (0).



3. Pomalými pohyby začněte pumpovat hledací cívkou nahoru a dolů z výšky asi 15–20 cm nad zemí až do výšky 3 cm nad zemí a držte ji rovnoběžně se zemí.

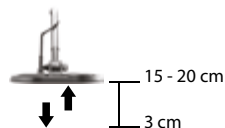

4. Pokračujte, dokud se zvuk v reakci na zem nesníží. V závislosti na půdních podmínkách je obvykle zapotřebí asi 5-6 zapumpování k dokončení půdního vyvážení.

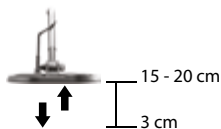

5. Po dokončení půdního vyvážení se hodnota vyvážení zobrazí v části cílového ID na displeji. Aby bylo zajištěno správné vyvážení země, postup opakujte alespoň 2-3x a zkontrolujte hodnoty vyvážení země na displeji. Obecně by rozdíl mezi hodnotami neměl být větší než 1-2.

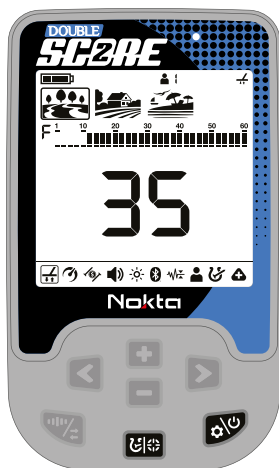

6. Pokud nemůžete půdu odladit, znamená to, že je buď půda příliš vodivá nebo nemineralizovaná, nebo je přímo pod hledací cívkou cíl. V takovém případě zkuste půdu znovu odladit na jiném místě.

**DŮLEŽITÉ:** DOUBLE SCORE automaticky resetuje hodnotu půdního vyvážení na nulu (0), když nelze odladění provést v režimech Park a Pole.

**DŮLEŽITÉ:** Pokud je po provedení automatického půdního vyvážení v režimu Pláž aktivována funkce potlačení šumu, pro lepší detekci znovu nastavte půdní vyvážení.

## Manuální vyvážení půdního efektu

Umožňuje ručně upravit hodnotu půdního vyvážení. Není to preferováno hlavně proto, že to vyžaduje čas. Je to však doporučená možnost v případech, kdy nelze provést úspěšné půdní vyvážení jinými metodami nebo jsou vyžadovány drobné korekce automatického odladění.

1. Najděte volné místo bez kovů.

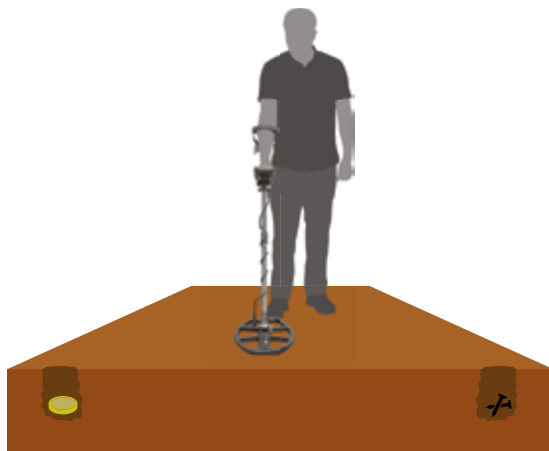

2. Stisknutím tlačítka Zapínání a nastavení přejděte na Odladění půdního efektu. Hodnota půdního vyvážení se zobrazí uprostřed obrazovky.

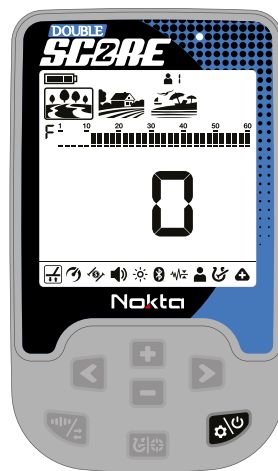

3. Abyste mohli provést manuální vyvážení půdního efektu, musíte poslouchat zvuky reagující na přiblížení cívkou k zemi. Pumpujte hledací cívkou nahoru a dolů z výšky asi 15-20 cm nad zemí až do 3 cm od země plynulými pohyby a držte ji rovnoběžně se zemí.

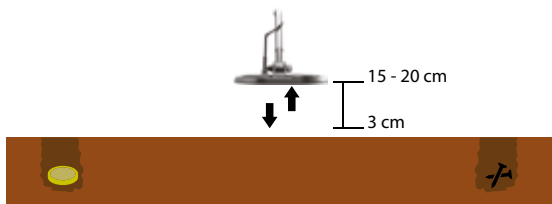

4. Pokud při pumpování cívkou vydává detektor nízký tón, znamená to, že byste měli zvýšit hodnotu půdního vyvážení země pomocí tlačítka plus (+). Pokud reaguje vysokým tónem, měli byste snížit hodnotu půdního vyvážení pomocí tlačítka mínus (-).



5. Pokračujte ve výše uvedeném procesu, dokud nebude odezva země odstraněna.

Hodnota půdního vyvážení se může u určitých typů půdy lišit při použití jedné frekvence nebo i v multifrekvenci.

V určitých terénech nemusí být zvuk zcela eliminován. V tomto případě, pokud je reakce země minimalizována, znamená to, že půdní vyvážení bylo provedeno úspěšně.

### Režim automatického sledování půdního efektu

Zařízení sleduje změny půdy během detekce a automaticky aktualizuje půdní vyvážení. Půdní změny, které nemusíte zaznamenat, ovlivní hloubku a diskriminační výkon detektoru.

Stisknutím tlačítka Zapínání a nastavení přejděte na nastavení vyvážení půdního efektu. Stiskněte jednou tlačítko Pinpoint a diskriminace. V sekci informací v horní části obrazovky se zobrazí ikona sledování země..

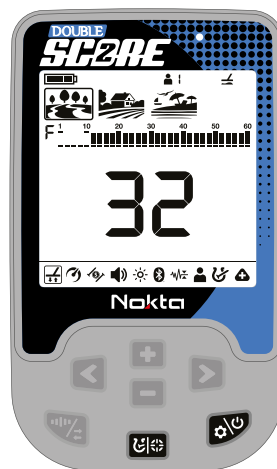

Detektor automaticky aktualizuje půdní vyvážení, pokud je hledací cívka v pohybu nad zemí. Neposkytuje uživateli žádnou zpětnou vazbu.

Sledování je vhodné pro použití v oblastech, kde jsou na stejné půdě přítomny různé půdní struktury nebo na polích, kde jsou mineralizované horniny rozptýleny daleko od sebe. Pokud používáte sledování země v oblastech, kde jsou intenzivně přítomny mineralizované horniny „hot rocks“, zařízení nemusí být schopno eliminovat tyto vysoce mineralizované horniny nebo můžete přehlédnout menší nebo hlubší kovové cíle.

## Půdní vyvážení na pláži

U detektoru DOUBLE SCORE mají uživatelé k dispozici kromě půdního vyvážení také funkci nastavení stability. Toto nastavení snižuje šum a falešné signály přijímané ze země na pláži, což umožňuje pohodlnější hledání.

Uživatelé, pokud si to přejí, mohou dosáhnout nevhodnějšího nastavení pro své okolí provedením automatického půdního vyvážení. Případně mohou upravit stabilitu tak, aby co nejlépe vyhovovala jejich podmínkám detekce.

V plážovém režimu mohou uživatelé upravit půdní vyvážení mezi -1 a -5 a vybrat vhodnou úroveň stability pro dané prostředí.



Nulová (0) úroveň půdního vyvážení představuje nejstabilnější úroveň. Snížení úrovně stability směrem k -5 může zvýšit falešné signály pocházející z plážového písku a zvýšit pravděpodobnost detekce slabě vodivých kovů, jako je zlato, které má cílové ID 11.

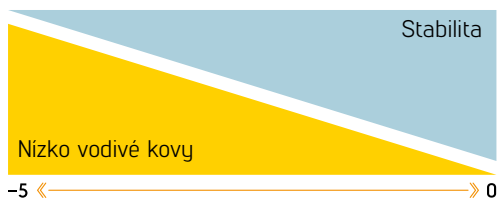

## 2. Obnovovací rychlost **DOUBLE**



Nastavení obnovovací rychlosti upravuje rychlost cílové odezvy.

Umožňuje rozpoznávat mezi více cíli v těsné blízkosti.

Nastavení obnovovací rychlosti umožňuje detekovat menší cíle mezi odpady nebo železnými cíli.

Nastavení obnovovací rychlosti u DOUBLE SCORE lze nastavit mezi 1 a 3, přičemž 1 je nejpomalejší a 3 je nejrychlejší.

Nastavení obnovovací rychlosti ovlivňuje pouze aktuálně vybraný režim; změny provedené v jednom režimu nemají vliv na ostatní.

Když je obnovovací rychlost nastavena na nízké číslo, schopnost detektoru detekovat cíle v těsné blízkosti se snižuje, ale zvyšuje se jeho hloubka.

Stejně tak vysoká hodnota obnovovací rychlosti např. 3 zvýší schopnost zařízení detekovat cíle v těsné blízkosti, ale sníží hloubku.

Než začnete používat toto nastavení, doporučujeme vyzkoušet ho s různými kovy umístěnými blízko sebe.

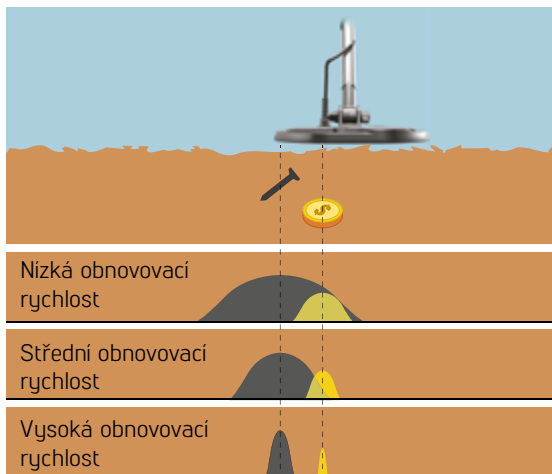

## Nastavení obnovovací rychlosti

Stiskněte jednou tlačítko Zapínání a nastavení. Pomocí pravého a levého tlačítka vyberte nastavení Obnovovací rychlost. Aktuální hodnota se zobrazí na obrazovce. Změňte hodnotu obnovovací rychlosti pomocí tlačítek plus (+) a minus (-).



Jedním stisknutím tlačítka Zapínání a nastavení se vrátíte na hlavní obrazovku.

**DŮLEŽITÉ!** Zvýšení obnovovací rychlosti umožňuje větší rychlost mávání s cívkou s menší pravděpodobností přejítí cílů. Zvýšení obnovovací rychlosti při stejné rychlosti mávání pomůže eliminovat půdní nestabilitu, ale sníží hloubku detekce.

Pokud se na plážovém písku nebo pod vodou setkáte s vysokou úrovní půdní nestability, zkuste zvýšit obnovovací rychlost.

## Výchozí nastavení obnovovací rychlosti

Hledací režim	Obnovovací rychlost
PARK	2
POLE	2
PLÁŽ	2

## 3. Železný filtr **DOUBLE**



Železný filtr umožňuje detekovat požadované neželezné cíle na místech s vysokou koncentrací odpadu, dřívě maskovaných železem.

Hodnota nastavení funkce Železný filtr se pohybuje mezi 0-9 v režimech Park a Pole, a 1-9 v režimu Pláž. Výchozí hodnota je 3.

Toto nastavení funguje pouze při použití multifrekvence.

Nastavení funkce Železný filtr ovlivňuje pouze aktuálně vybraný režim; změny provedené v jednom režimu nemají vliv na ostatní.

Úroveň 9 se vám bude hodit při pokusu o diskriminaci některých nechtěných středně vodivých cílů, jako jsou náboje do brokovnic.

Nižší nastavení zvýší pravděpodobnost, že železné cíle budou klasifikovány jako neželezné cíle a naopak.

### Nastavení železného filtru

Když detektor pracuje v multifrekvenci, stiskněte jednou tlačítko Zapínání a nastavení. Vyberte funkci Filtr železa pomocí pravého a levého tlačítka. Na displeji se zobrazí aktuální hodnota filtru železa. Lze jej upravit pomocí tlačítek plus (+) a minus (-).

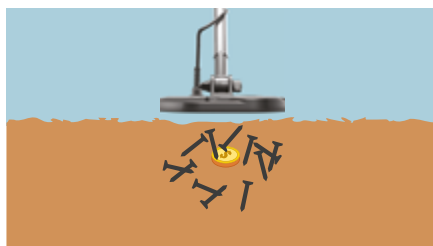

## 4. Hlasitost



Tento ovládací prvek umožňuje zvýšit nebo snížit hlasitost zařízení na základě vašich preferencí a podmínek prostředí.

Nastavení hlasitosti nabízí 6 úrovní a standardně je nastaveno na 3. Když detektor vypnete a zapnete, začne pracovat s poslední zvolenou úrovní hlasitosti.

Toto nastavení je společné pro všechny hledací režimy. Změny se projeví ve všech režimech.

### Nastavení hlasitosti

Stiskněte jednou tlačítko Zapínání a nastavení. Vyberte hlasitost pomocí pravého a levého tlačítka. Aktuální hodnota se zobrazí na obrazovce. Změňte úroveň hlasitosti pomocí tlačítek plus (+) a minus (-).



Jedním stisknutím tlačítka Zapínání a nastavení se vrátíte na hlavní obrazovku.

Protože úroveň hlasitosti ovlivňuje spotřebu energie, doporučujeme, abyste ji nezvyšovali více, než je nutné.

Kabelová sluchátka můžete k zařízení připojit pomocí sluchátkového adaptéru, který se prodává samostatně. Hlasitost sluchátek se také nastavuje prostřednictvím nastavení hlasitosti na detektoru.

Když jsou připojena kabelová sluchátka, v informační části v horní části obrazovky se zobrazí ikona sluchátek.



## 5. Podsvícení



Umožňuje vám nastavit úroveň podsvícení displeje podle vašich osobních preferencí.

Pohybuje se v rozmezí 0 až 5 a A1 až A5. Na úrovni 0 je podsvícení vypnuto. Na 1-5 úrovních bude nepřetržitě svítit. Na úrovních A1-A5 se rozsvítí pouze na krátkou dobu, když je detekován cíl nebo při procházení menu, a poté podsvícení displeje vypne.

Toto nastavení je společné pro všechny režimy. Změny se projeví ve všech režimech.

Úroveň podsvícení klávesnice můžete upravit současně s nastavením podsvícení displeje. Když je zvoleno nastavení podsvícení, můžete podsvícení klávesnice zapnout/vypnout stisknutím tlačítka Pinpoint a diskriminace.

Nepřetržitý provoz se zapnutým podsvícením ovlivní spotřebu energie, což se nedoporučuje. Po vypnutí a opětovném zapnutí zařízení se nastavení podsvícení obnoví na posledním použitém nastavení.

### Nastavení podsvícení

Stiskněte jednou Zapínání a nastavení. Vyberte Podsvícení pomocí pravého a levého tlačítka. Aktuální hodnota se zobrazí na obrazovce. Změňte úroveň podsvícení pomocí tlačítek plus (+) a minus (-).

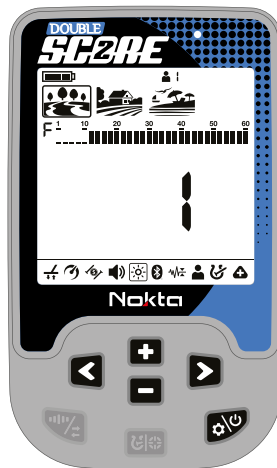

Jedním stisknutím tlačítka Zapínání a nastavení se vrátíte na hlavní obrazovku.

Když je podsvícení zapnuté, v informační části v horní části obrazovky se zobrazí ikona podsvícení.

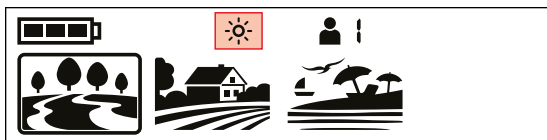



## 6. Bluetooth®

 Toto nastavení se používá k zapnutí a vypnutí bezdrátového připojení Bluetooth®.

Nastavení Bluetooth® lze nastavit na 0 (vypnuto) nebo na 1 (zapnuto). Když zařízení vypnete a zapnete, začne s posledním zvoleným nastavením.

**Příjem zvuku z reproduktoru a bezdrátových Bluetooth® sluchátek současně**

Po spárování bezdrátových Bluetooth® sluchátek stiskněte tlačítko plus (+) a vyberte 2.

**Zapnutí/vypnutí připojení Bluetooth®**

Stiskněte jednou tlačítko Zapínání a nastavení. Vyberte Bluetooth® pomocí pravého a levého tlačítka. Aktuální hodnota se zobrazí na obrazovce. Změňte hodnotu pomocí tlačítek plus (+) a mínus (-).



Po zapnutí bezdrátového připojení začne v informační části v horní části obrazovky blikat ikona Bluetooth sluchátek.





Zařízení vyhledá sluchátka, se kterými bylo původně spárováno, a pokusí se k nim připojit. Tím zabráníte připojení zařízení k jiným zařízením Bluetooth®, když je nastavení Bluetooth® zapnuto. Pokud chcete zařízení spárovat s jinými sluchátky Bluetooth® (jinými než těmi, se kterými bylo původně spárováno), musíte je vymazat z paměti.

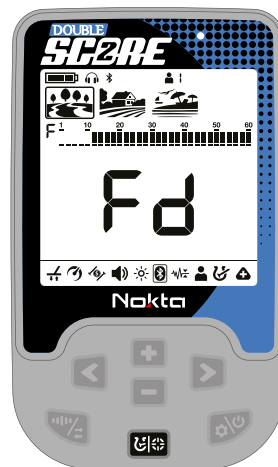

**Vymazání spárovaných sluchátek z paměti**

Pokud je v nastavení Bluetooth® dlouze stisknuto tlačítko Pinpoint & diskriminace, na obrazovce se na 2 sekundy zobrazí písmena „Fd“ a seznam sluchátek, která byla předtím spárována se zařízením, bude vymazán. Pokud chcete poté spárovat nový pár sluchátek, musíte znovu postupovat podle pokynů pro párování.



Po spárování s jakýmkoli Bluetooth® sluchátkem (Nokta BT Headphones nebo jinými) se v sekci informací zobrazí jedna z níže uvedených ikon:

  Připojena standardní Bluetooth® sluchátka.

  Jsou připojena sluchátka aptX™ s nízkou latencí.

Pro podrobnější informace o sluchátkách Nokta BT si přečtěte pokyny dodané se sluchátky.

**DŮLEŽITÉ:** Jakmile jsou sluchátka spárována se zařízením, pokud do sluchátek není po dobu 14 minut přenášán žádný zvuk, sluchátka se automaticky vypnou, aby se šetřila energie.

## 7. Zemní tlumič



Používá se k odstranění falešných půdních signálů v náročných terénech (mineralizace atd.).

Toto nastavení lze použít jak v multifrekvenci, tak pro samostatnou frekvenci. Pokud to není nutné, doporučujeme ponechat toto nastavení vypnuté.

Hodnotu Zemního tlumiče můžete nastavit v rozmezí 0-8 a 0 je výchozí hodnota.

Nastavení Zemního tlumiče ovlivňuje pouze aktuálně vybraný režim; změny provedené v jednom režimu nemají vliv na ostatní.

### Nastavení zemního tlumiče

Stiskněte jednou tlačítko Zapínání a nastavení. Pomocí pravého a levého tlačítka vyberte funkci Zemní tlumič. Na displeji se zobrazí aktuální hodnota nastavení, které můžete upravit pomocí tlačítek plus (+) a minus (-).



## 8. Uživatelské profily **DOUBLE**



DOUBLE SCORE nabízí 2 uživatelské profily, kde si můžete uložit svá nastavení a vytvořit 2 různé uživatelské profily.

Je to skvělá funkce pro uživatele, kteří si tak uchovají svá optimalizovaná nastavení a mají k nim později okamžitý přístup.

Všechny uživatelské profily mají výchozí nastavení DOUBLE SCORE.

Uživatelský profil 1 je výchozí uživatelský profil.

Používaný aktivní uživatelský profil je zobrazen v informační části v horní části obrazovky.



### Nastavení uživatelského profilu

Stiskněte jednou tlačítko Zapínání a nastavení. Vyberte nastavení uživatelského profilu pomocí pravého a levého tlačítka. Číslo umístěné na levé straně označuje číslo uživatelského profilu. Písmeno E napravo znamená, že nebyl uložen žádný profil a písmeno F znamená, že byl uložen uživatelský profil.



## Změna profilu aktivního uživatele

V nřastavení uživatelského profilu můžete změnit uživatelský profil pomocí tlačítek plus (+) a minus (-).



Vybraný uživatelský profil bude aktivní pouze tehdy, když opustíte nastavení uživatelského profilu.

### Uložení uživatelského profilu

DOUBLE SCORE sleduje všechny změny provedené v nastavení a i když je neuložíte do uživatelského profilu, zařízení se při vypnutí a opětovném zapnutí vždy spustí s posledním uloženým nastavením.

Pokud však chcete uložit nastavení pro konkrétní místo, můžete je uložit do uživatelského profilu.

Jakmile vyberete číslo uživatelského profilu v nastavení uživatelského profilu, stiskněte a podržte tlačítko Pinpoint & Discrimination, aby se vaše nastavení uložilo do vybraného uživatelského profilu. Na obrazovce se zobrazí následující animace.



Jakmile je uživatelský profil uložen, změní se uživatelský profil z 1E na 1F.

**DŮLEŽITÉ!** Pokud po uložení uživatelského profilu použijete tento profil jako aktivní uživatelský profil, všechny provedené změny se automaticky uloží. Chcete-li zachovat uložená nastavení, musíte jako aktivní uživatelský profil vybrat jiný uživatelský profil.

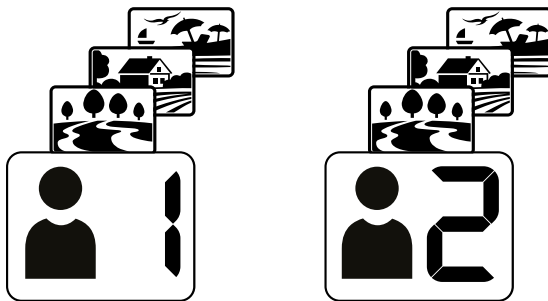

### Resetování uživatelského profilu

1. V nastavení profilu uživatele použijte tlačítka plus (+) a minus (-) k výběru uloženého uživatelského profilu, který chcete resetovat.

2. Pokud byl uživatelský profil již dříve uložen, stiskněte a podržte tlačítko Pinpoint a diskriminave, abyste tento uživatelský profil resetovali. Uživatelský profil se změní z 1F na 1E.

**DŮLEŽITÉ!** Když uložíte uživatelský profil, uloží se všechna nastavení ve všech režimech. Nastavení nelze uložit pouze v určitém režimu.

**9. NOTCH filtr (Přijetí a odmítnutí ID)**

**DOUBLE**



Pomocí funkce notch můžete přijmout (zapnout) a odmítnout (vypnout) 2 ID současně.

Řádky pro odmítnuté ID budou vymazány a tato ID se nebudou na stupnici zobrazovat. Zařízení pro tyto cíle neposkytne zvukovou odezvu ani ID cíle.

Nastavení notch filtru ovlivňuje pouze aktuálně vybraný režim; změny provedené v jednom režimu nemají vliv na ostatní.

**Vytvoření přizpůsobeného diskriminačního vzoru**

Existují 2 různé způsoby, jak vytvořit vlastní diskriminační vzor: manuální a automatický.

**Manuální filtr Notch**

Nepohybujte cívku. Stiskněte jednou tlačítko Zapínání a nastavení, a pomocí pravého a levého tlačítka (šipky) vyberte funkci vlastního rozlišovacího vzoru. Na obrazovce se zobrazí poslední ID cíle a pod stupnicí ID cíle se objeví kurzor se šipkou.



Pohybuje kurzorem pomocí tlačítek plus (+) a mínus (-). Při každém stisknutí tlačítka se na obrazovce změní ID cíle. Vyberte ID, které chcete vypnout (odmítnout) nebo zapnout (přijmout).

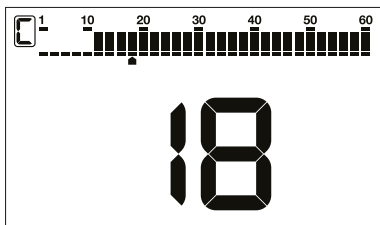

Stiskněte tlačítko Pinpoint a diskriminace. Pokud bylo vámi vybrané ID vypnuto (odmítnuto), bude nyní zapnuto (přijato) a naopak. Změny můžete sledovat na stupnici ID.

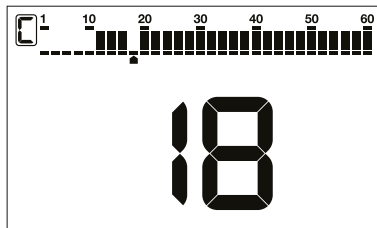

**Automatický filtr Notch**

V nastavení filtru Notch mávněte cívku přes cíl, který chcete odmítnout nebo přijmout. Kurzor pod stupnicí měřítkem ID a ID cíle se zobrazí uprostřed displeje.

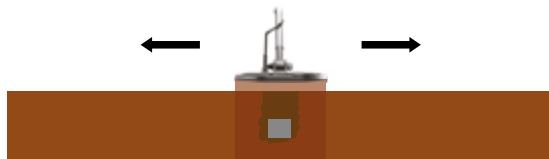

Chcete-li ID vypnout nebo zapnout, stiskněte tlačítko Pinpoint a diskriminace.

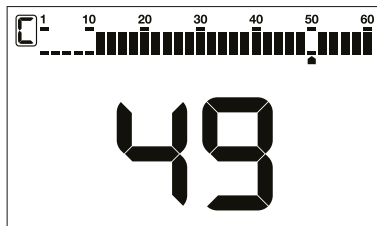

DOUBLE SCORE nereaguje žádným zvukovým signálem pro odmítnuté cíle. Jejich ID se však zobrazí v nabídce diskriminace filtru notch.

Při příštím použití nastavení notch filtru se kurzor objeví tam, kde jste jej naposledy opustili.

Pokud jsou během automatického notch filtru ID příliš skokové, můžete stisknutím tlačítka Frekvence a potlačení šumu okamžitě snížit citlivost, což vám umožní snadno zapnout/vypnout ID.

Na displeji se zobrazí písmena „LS“, což znamená, že úroveň citlivosti byla snížena.



Na displeji se zobrazí aktuální hodnota vibrací. Hodnotu můžete změnit pomocí tlačítek plus (+) a minus (-).



Jedním stisknutím tlačítka Pinpoint a diskriminace se vrátíte do podnabídky.

Když jsou vibrace zapnuté, v informační části v horní části obrazovky se zobrazí ikona vibrací.



I když je vibrace zapnutá, nebude generovat odpověď pro cíle v nabídce nastavení, ale pouze na hlavní obrazovce.

## 10. Podnastavení

### 10.1. Vibrace



Tato funkce poskytuje uživateli zpětnou vazbu vytvořením vibračního efektu, ve chvíli kdy je detekován cíl.

Lze jej použít samostatně nebo společně se zvukovou signalizací. Když je zvuková signalizace vypnuta, všechny odezvy během detekce cíle jsou uživateli poskytovány pouze jako vibrace.

Nastavení vibrací je v rozsahu 0-5. Při 0 jsou vibrace vypnuté. Velikost vibračního účinku se může lišit v závislosti na hloubce cíle a rychlosti mávání cívkou. Toto nastavení je společné ve všech hledacích režimech.

Toto nastavení je společné pro všechny režimy; změny se projeví ve všech režimech.

Když zařízení vypnete a zapnete, začne s poslední zvolenou úrovní vibrací.

#### Nastavení vibrací

Stiskněte jednu tlačítko Zapínání a nastavení. Pomocí pravého a levého tlačítka upravte nastavení. Jedním stisknutím tlačítka plus (+) přejděte do horní nabídky a vyberte nastavení vibrací pomocí pravého a levého tlačítka.

## 10.2. LED osvětlení



Svitilna se používá k osvětlení oblasti, kterou prohledáváte při detekci v noci nebo na tmavých místech. Osvětluje oblast kolem cívky.

LED svítlna nefunguje, když je zařízení vypnuté. Doporučuje se zapínat jej pouze v případě potřeby, protože jeho provoz spotřebovává další energii baterie..

Nastavení LED svítilny lze nastavit na 0 (vypnuto) nebo na 1 (zapnuto). LED svítlna je při každém zapnutí detektoru vypnutá.

### Zapnutí/vypnutí LED svítilny

Stiskněte jednou tlačítko Zapínání a nastavení. Pomocí pravého a levého tlačítka vyberte dílčí nastavení. Přejděte do horní nabídky jedním stisknutím tlačítka plus (+) a vyberte nastavení LED svítilny pomocí pravého a levého tlačítka.

Zapněte/vypněte svítilnu pomocí tlačítek plus (+) a mínus (-).



Jedním stisknutím tlačítka Pinpoint a diskriminace se vrátíte do hlavní nabídky.

Když je LED svítlna zapnutá, v informační části v horní části obrazovky se zobrazí ikona svítilny.



## NÁVRAT K VÝCHOZÍMU TOVÁRNÍMU NASTAVENÍ

V nabídce nastavení po výběru uživatelského profilu v DOUBLE SCORE nebo dílčích nastaveních v SCORE stiskněte a podržte tlačítko Frekvence a potlačení šumu, dokud se na obrazovce neobjeví písmena Fd. Na obrazovce se objeví animace jako níže. Na obrazovce se objeví písmena Fd označující obnovení továrního nastavení. Písmena Fd zmizí po 2 sekundách.

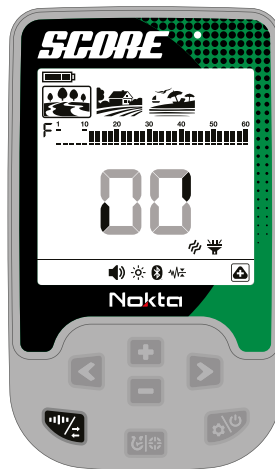
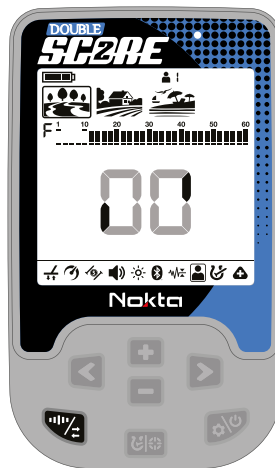

## VAROVNÁ HLÁŠENÍ

Detektor se vypne krátce poté, co se na obrazovce zobrazí jedna z níže uvedených zpráv:

The symbol consists of two stylized, blocky 'C' characters placed side-by-side.

### Zkontrolujte cívku (CC)

Indikuje přerušeni signálu vysílače hledací cívky. Konektor hledací cívky může být nepřipojený, uvolněný nebo odpojený. Pokud vlastníte jiný detektor se stejným konektorem cívky, ujistěte se, že jste omylem nepřipojili špatnou cívku. Pokud nic z výše uvedeného neprojeví může být vadná hledací cívka nebo její kabel. Pokud problém přetrvává i po výměně hledací cívky, může být problém v hlavní jednotce.

The symbol consists of a stylized 'L' followed by a stylized 'o'.

### Nízký stav baterie (Lo)

Když je baterie vybitá, na displeji se zobrazí zpráva „Lo“ a zařízení se vypne.

The symbol consists of a stylized 'S' followed by a stylized 'E'.

### Systémová chyba (SE)

Pokud se po tomto varování zařízení vypne, znovu zapněte detektor. Pokud problém přetrvává, resetujte zařízení stisknutím a podržením tlačítka Zapínání a nastavení po dobu 30 sekund. Pokud problém přetrvává, kontaktujte technický servis

[www.detektorykovu.cz](http://www.detektorykovu.cz)

## AKTUALIZACE SOFTWARE

Detektory SCORE mají možnost aktualizace softwaru. Všechny aktualizace softwaru provedené po uvedení zařízení na trh budou oznámeny na webové stránce produktu spolu s pokyny k aktualizaci.

### Informace o verzi systému:

Verze softwaru vašeho detektoru SCORE se zobrazí pod stupnicí ID pokaždé, když detektor zapnete.

## TECHNICKÉ SPECIFIKACE

	Pracovní frekvence _____	: Multi(3), 15kHz
	Frekvence zvuku _____	: 100Hz – 1200Hz
	Hledací režimy _____	: 3 (Park/Pole/Pláž)
<b>DOUBLE</b>	Půdní vyvážení _____	: Automatické / Manuální / Sledování
<b>DOUBLE</b>	Obnovovací rychlost _____	: 3 úrovně
<b>DOUBLE</b>	Železný filtr _____	: 10 úrovní
<b>DOUBLE</b>	Vlastní uživatelské profily _____	: 2
<b>DOUBLE</b>	Notch filtr _____	: Ano
	Zemní tlumič _____	: 9 úrovní
	Pinpoint _____	: Ano
	Potlačení šumu _____	: Ano
	Vibrace _____	: Ano
	Nastavení citlivosti _____	: DOUBLE SCORE: 10 úrovní / SCORE: 5 úrovní
	Cilové ID _____	: 01-60
	Hledací cívka _____	: SC30 30cm x 23cm (12" x 9") DD
	Displej _____	: Vlastní LCD
	Podsvícení _____	: Ano
	LED svítidla _____	: Ano
	Váha _____	: 125 kg (27lbs.) včetně hledací cívky
	Délka _____	: 63cm – 132cm (25" – 52") nastavitelná
	Baterie _____	: 3250 mAh Lithium Polymer
	Záruka _____	: 3 roky

Slovní značka a loga Bluetooth® jsou registrované ochranné známky vlastněné společností Bluetooth SIG, Inc.

Qualcomm® aptX™ je produkt společnosti Qualcomm Technologies, Inc.

Společnost Nokta Detectors si vyhrazuje právo změnit design, specifikace nebo příslušenství bez upozornění a bez jakéhokoli závazku nebo odpovědnosti.

### DOVOZCE PRO ČR A SR

**DETEKTORYKOVU.cz - centrální prodejna**

Žitná 560/2, 120 00 Praha 2  
tel.: +420 721 500 200

web: [www.detektorykovu.cz](http://www.detektorykovu.cz)  
e-mail: [info@detektorykovu.cz](mailto:info@detektorykovu.cz)

**DETEKTORYKOVU.cz - prodejna Brno**

Orlík 3, 602 00 Brno  
tel.: +420 720 100 700

**DETEKTORYKOVU**  
.CZ



Pro spotřebitele v Evropské unii: Nevhazujte toto zařízení do běžného domovního odpadu. Symbol přeškrtnuté popelnice na tomto zařízení znamená, že by tento přístroj neměl být vyhazován do běžného domácího odpadu, ale měl by být recyklován v souladu s místními vládními předpisy a požadavky na ochranu životního prostředí.



Prohlášení o shodě s FCC

Toto zařízení splňuje požadavky části 15 pravidel FCC. Provoz zařízení musí vyhovět následujícím podmínkám: Zařízení (1) nesmí způsobovat škodlivé rušení a (2) musí akceptovat veškeré rušení zvenčí včetně takového, které by mohlo mít nežádoucí vliv na jeho funkci.









**DETEKTORYKOVU**  
CZ

**Nokta**  
DETECTION TECHNOLOGIES

[www.noktadetectors.com](http://www.noktadetectors.com)